

MMZ Baureihe Anwendungsbeispiele



MMZ 20 30 20

Bei einem...

... Druckmaschinenhersteller

Im Einsatz seit Jahren zur Qualitätssicherung der Produktion von Druckmaschinenteilen. Gemessen werden Maß, Form und Lage von Geometrieelementen an hochpräzisen Seitenteilen. Die Messmaschine wird mit dem Hallenkran beladen.



... Textilmaschinenhersteller

Im Einsatz seit Juli 1999 zur Qualitätssicherung der Produktion von Gehäusen. Die Messmaschine wird in einem flexiblen Fertigungssystem im Verbund mit 4 Bearbeitungszentren betrieben. Die Werkstückhandhabung erfolgt mittels vollautomatischem Palettensystem.

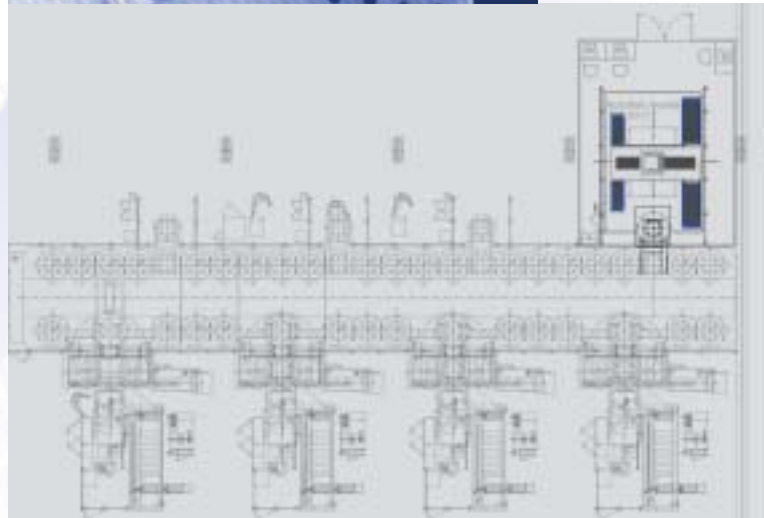
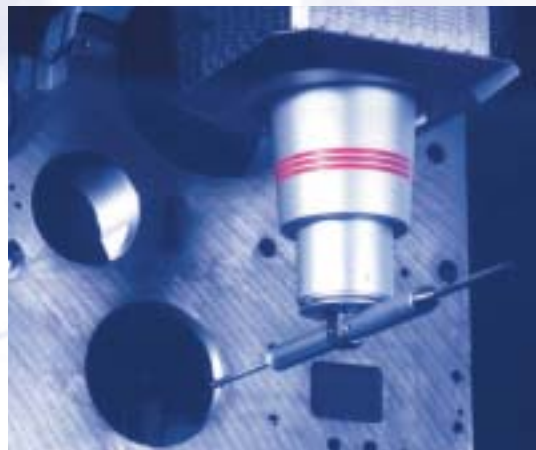

... Hersteller von
Windkraftanlagen

Seit Oktober 1999 eingesetzt zur Qualitäts-
sicherung in der Produktion von Windkraftan-
lagen. Es werden u.a. Getriebe und Rotorköpfe
gemessen.



MMZ 30 60 20

Bei einem...

... Automobilhersteller

Im Einsatz seit Dezember 2000 beim Messen und Digitalisieren von Pressformen für den Karosseriebau sowie zum Vermessen von Fräs-werkzeugen. Werkstücke bis zu 35 Tonnen werden halbautomatisch mittels Palettensystem zugeführt.



... Maschinenbauer

Im Einsatz seit Juli 2001 in der Qualitätssicherung beim Überwachen von Maß, Form und Lage von Geometrieelementen an Großbauteilen für Werkzeugmaschinen.

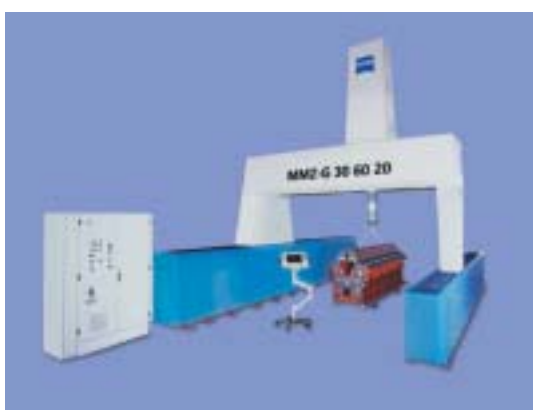

MMZ 25 50 20

Bei einem...

... Unternehmen der Energietechnik

Im Einsatz seit Juni 2001 in der Qualitätssicherung beim Überwachen von Maß, Form und Lage von Geometrieelementen und Kurven- und 3D-Flächenelemente. Die Maschine ist mit einem Drehtisch RT2 ausgestattet. Das Unternehmen produziert u.a. Turbolader und Turbogeneratoren.

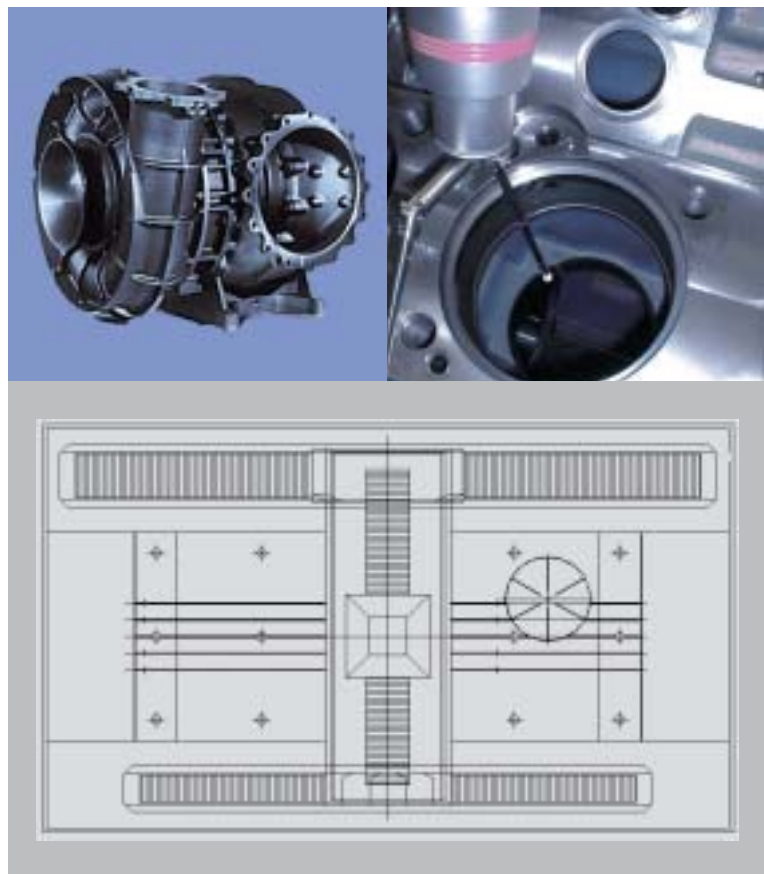

MMZ 163016

Bei einem...

... Unternehmen der
Flugzeugindustrie

Seit Januar 2001 im Einsatz bei der Qualitätssicherung von Triebwerksteilen. Die Messmaschine ist mit einem Drehtisch RT2 für die optimale Messung zylindrischer Teile ausgestattet bei voller rechnerischer Kompensation der Exzenter- und Taumelbewegung.



MMZ 163012

Bei einem...

... Unternehmen der
Flugzeugindustrie

Seit April 1998 im Einsatz zur Qualitätssicherung in der Produktion von Triebwerksteilen. Die Messmaschine ist mit einem Drehtisch RT2 ausgestattet. Das Unternehmen ist Partner verschiedener Hersteller von Flugzeugtriebwerken.



... Hersteller von
Antriebstechnik

Seit August 1998 im Einsatz zur Qualitätssicherung in der Produktion von Getrieben und Antriebseinheiten. Gemessen werden Wellen, Zahnräder und Gehäuse. Das Unternehmen produziert Getriebe im Drehmomentbereich von 6 bis 800 kNm.

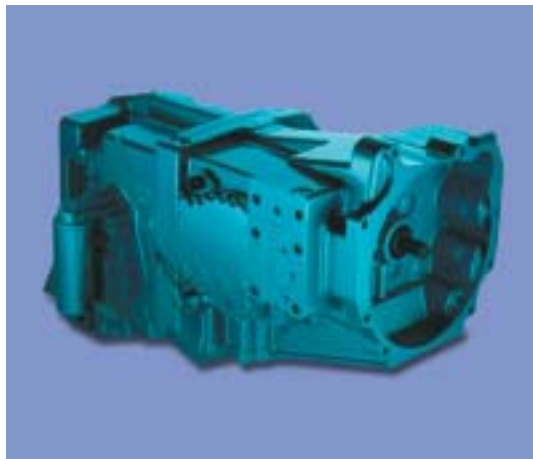

MMZ 162412 Bei einem...

... Unternehmen der Flugzeugindustrie

Seit März 1996 in der Qualitätssicherung im Triebwerksbau (Flugzeuge und Hubschrauber). Die Werkstückhandhabung erfolgt mittels halb-automatischem Beschickungssystem. Die Messmaschine ist mit einem Drehtisch RT2 ausgestattet.



... Hersteller von Antrieben

Seit Dezember 1996 in der Qualitätssicherung im Einsatz. Das Unternehmen produziert Hydraulikmotoren für vielfältige Anwendungen mit Drehmomenten bis 1 400 000 Nm. Dabei kommen Scheibentaster mit langen Verlängerungen zum Einsatz. Tasterwechselsysteme sorgen für höchste Reproduzierbarkeit und Genauigkeit.

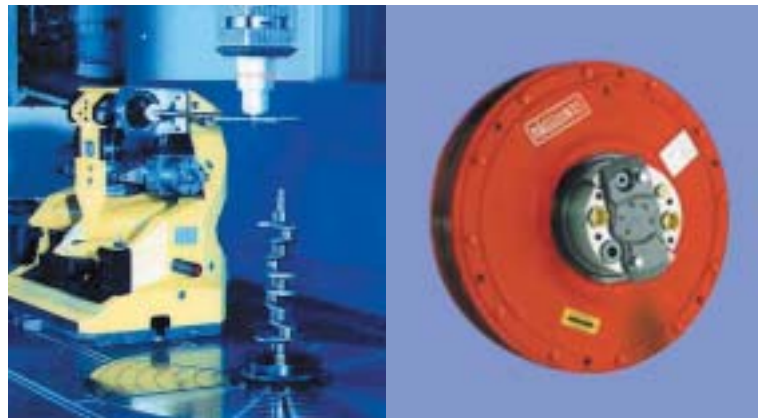

... Institut der Mineralölindustrie

Seit Dezember 1997 im Einsatz zur Erfassung von Geometrieelementen und Freiformflächen. Die Messmaschine ist mit einem Drehtisch RT1 ausgestattet.



... Werkzeugmaschinen- hersteller

Im Einsatz seit September 1998 zur Qualitätssicherung in der Produktion von Bauteilen für HSC-Maschinen und zu deren Abnahme.

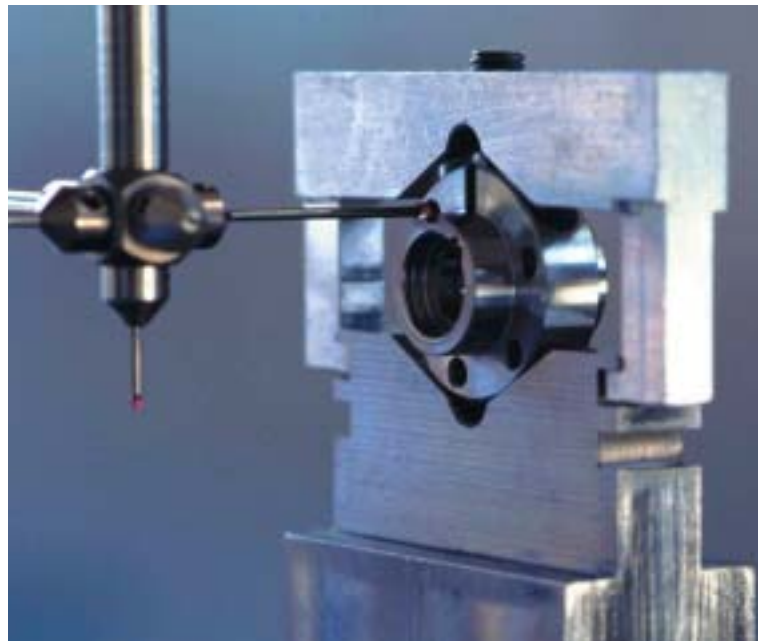

... Hersteller von
Antriebskomponenten

Seit November 1999 eingesetzt zur Qualitätssicherung in der Produktion von Fahrzeug-Antriebssystemen wie Getrieben und Achsen.



... Hersteller von Kunststoff-
verarbeitungsmaschinen

Im Einsatz seit März 2001 in der Produktion von Maschinen und Komponenten zur Kunststoffverarbeitung, z.B. Extruderschnecken, Zerkleinerungsmesser. Dabei kommt Geometrie- als auch Freiformflächen-Software zum Einsatz.



... Hersteller von
Nutzfahrzeugen

Seit September 1999 eingesetzt zur Qualitätssicherung in der Produktion von Baugruppen für Nutzfahrzeuge. Am Standort werden Motoren, Achsen und Fahrwerkskomponenten produziert. Gemessen werden Ventile, Kolben, Zylinderbohrungen, Brennräume und Kurbelgehäuse.



Carl Zeiss

Unternehmensbereich
Industrielle Messtechnik

73446 Oberkochen

Vertrieb: (01 80) 3 33 63 36

Service: (01 80) 3 33 63 37

Fax: (0 73 64) 20-38 70

E-Mail: imt@zeiss.de

Internet: www.zeiss.de/imt

Anderungen in Ausführung und Lieferumfang sowie technische Weiterentwicklung vorbehalten

